



Güvenlik uyarıları

Telefonu küçük çocuklardan ve evcil hayvanlardan uzak tutun

Telefonunuzu ve tüm aksesuarlarını küçük çocukların veya hayvanların erişemeyeceği bir yerde tutun. Küçük parçalar çiğnenir veya yutulursa önemli sağlık sorunlarına neden olabilir.

İşitme yeteneğinizi koruyun



Yüksek ses seviyesine uzun süre maruz kalmak işitme kaybına neden olabilir. Kulaklıkları bir ses kaynağına bağlamadan önce mutlaka ses seviyesini azaltın ve yalnızca konuşma veya müziği duymanızı mümkün kılan minimum ses seviyesi ayarını kullanın.

Cep telefonlarını ve donanımları dikkatli bir şekilde takın

Aracınıza taktığınız tüm cep telefonlarının veya ilgili donanımın güvenli bir şekilde monte edildiğinden emin olun. Telefonunuzu ve aksesuarları hava yastığının bulunduğu yere veya yakınına koymayın. Hava yastığı açıldığında, doğru takılmayan kablosuz ekipman ciddi yaralanmalara neden olabilir.

- Tozlu yerler telefonunuzun hareketli parçalarına zarar verdiğinden, telefonu tozlu yerlerde kullanmayın ve bırakmayın.
- Telefonun kamera flaşını çocukların veya hayvanların gözüne yakın bir şekilde kullanmayın.
- Telefonunuz karmaşık yapıları elektronik bir aygıttır. Bu nedenle ciddi hasarlara yol açmamak için telefonu çarpmalara ve sert kullanıma karşı koruyun.
- Kameranızda flaş veya ışık varsa çocukların veya hayvanların gözlerine yakın şekilde kullanmayın.
- Telefonunuz ve hafıza kartları manyetik alana maruz kaldığında zarar görebilir. Manyetik kapakları olan taşıma çantaları veya aksesuarlar kullanmayın veya telefonunuzun uzun süre manyetik alana maruz kalmasına izin vermeyin.

Diğer elektronik aygıtlarla parazit yapmasından kaçının

Telefonunuz kalp pilleri, işitme cihazları ve evde ya da araçta kullanılan tıbbi aygıtlar ve diğer elektronik aygıtlar gibi koruması olmayan veya yeterli derece korunmayan elektronik aygıtlar için parazit oluşturabilecek radyo frekansı (RF) sinyalleri yayar. Karşılaştığınız parazit sorunlarını gidermek için elektronik aygıtınızın üreticisine danışın.



- Bu kılavuzda yer alan bilgilerden bazıları telefonunun yazılımına veya servis sağlayıcınıza bağlı olarak farklılık gösterebilir.
- Bluetooth QD Kimliği: B015774
- Cihazın kullanım ömrü 7 yıl, garanti süresi 2 yıldır.

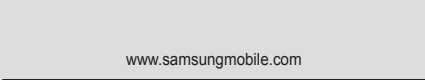

Printed in Korea
Code No.: GH68-25670A
Turkish. 09/2009. Rev. 1.0



Hava taşıtlarında telefonu kapatın veya kablosuz kullanım işlevlerini devre dışı bırakın

Telefonunuz hava taşıtlarındaki donanımı etkileyebilir. Havayollarıyla ilgili tüm düzenlemelere uyun ve havayolu personeli tarafından belirtildiğinde telefonunuzu kapatın veya kablosuz işlevleri devre dışı bırakan bir moda geçirin.

Pilleri ve şarj aygıtlarını koruyarak hasar görmelerini önleyin

- Pilleri çok düşük veya çok yüksek sıcaklıklara maruz bırakmayın (0 °C/32 °F'nin altı veya 45 °C/113 °F'nin üstü). Aşırı uçtaki sıcaklıklar şarj kapasitesini ve pillerinizin kullanım ömrünü düşürebilir.
- Pillerin metal nesnelarla temas etmesini engelleyin; aksi takdirde + ve – uçları arasında bağlantı oluşarak geçici veya kalıcı bir şekilde hasar görmesine neden olabilir.
- Hasarlı bir şarj aygıtını veya pili asla kullanmayın.

Telefonunuzu dikkatli ve makul bir şekilde kullanın

- Elektrik şoku riski sebebiyle telefonunuzu parçalamayın.
- Telefonun ıslanmasına izin vermeyin, ciddi hasarlara yol açabilen sıvı maddeler telefonun içindeki su hasarı etiketinin rengini değiştirir. Sıvılar ciddi zarar verebilir ve telefonunuzun su aldığıı belirten etiketin rengi değişir. Telefonunuzu ıslak ellerle tutmayın. Telefonunuz sudan dolayı zarar görürse üreticinin garantisi geçersiz olur.

Bu ürünün doğru şekilde atılması

(Atık Elektrikli ve Elektronik Cihazlar)



(Avrupa Birliği ve ayrı toplama sistemleri olan diğer Avrupa ülkeleri için geçerlidir)

Ürünün, aksesuarların veya ilgili belgelerin üzerinde bulunan bu işaret, ürünün ve elektronik aksesuarlarının (örn. şarj cihazı,

kulaklık, USB kablo) kullanım ömrü sonunda diğer ev atıklarıyla birlikte atılmaması gerektiğini belirtir. Atıkların kontrolsüz olarak imha edilmesinin çevre ve insan sağlığı üzerindeki zararlı etkisini engellemek için lütfen bunu diğer atık türlerinden ayırın ve malzeme kaynaklarının sürdürülebilir şekilde yeniden kullanılabilmesi için geri dönüştürülmesini sağlayın. Ev kullanıcıları, bu ürünü çevresel açıdan güvenli bir geri dönüştürme işlemi için nereye ve nasıl ulaştıracakları hakkında ayrıntılı bilgi için ürünü satın aldıkları bayi ile veya yerel resmi makamla irtibat kurmalıdır.

İş kullanıcıları tedarikçileri ile irtibat kurup satın alma sözleşmesinin hüküm ve koşullarına bakmalıdır. Bu ürün ve ürünün elektronik aksesuarları, imha için diğer ticari atıklarla karıştırılmamalıdır.

EEE Yönetmeliğine Uygundur

Pilleri ve şarj aletini dikkatli bir şekilde kullanın ve atın

- Yalnızca telefonunuz için özel olarak tasarlanmış ve Samsung tarafından onaylanmış pilleri ve şarj cihazlarını kullanın. Uyumsuz piller veya şarj cihazları ciddi yaralanmalara neden olabilir veya cihazınıza zarar verebilir.
- Pilleri veya telefonu asla ateşe atmayın. Kullanılan pilleri veya telefonu atarken tüm yerel düzenlemelere uyun.
- Pilleri veya telefonu asla mikrodalga fırın, ocak, radyatör veya soba gibi ısıtma aygıtlarının üzerine veya içine koymayın. Piller çok ısındığında patlayabilir.
- Pili asla ezmeyin veya üzerinde delik açmayın. Pili aşırı basınç altında bırakmayın, aksi halde kısa devre yapabilir ve aşırı ısınabilir.

Kalp pilleriyle etkileşmesini önleyin

Üretici firmaların ve bağımsız bir araştırma grubu olan Wireless Technology Resarch'ın önerilerine göre, kalp pillerinin etkilenme olasılığını engellemek için cep telefonları ile kalp pilleri arasında en az 15 cm mesafe bırakın.

Telefonunuzun bir kalp pilini veya diğer tıbbi cihazları etkilediği ile ilgili şüpheniz olursa, telefonu derhal kapatın ve yardım almak için kalp pilinin veya tıbbi cihazın üreticisine başvurun.



Önemli kullanım bilgileri

Telefonunuzu normal pozisyonunda kullanın

Telefonunuzun dahili antenine dokunmayın.

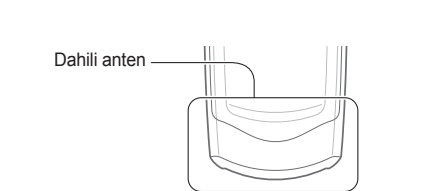

Telefonunuzun onarımını yalnızca yetkili elemanlara yaptırın

Yetkili olmayan kişilerin telefonunuzu onarmaya çalışması telefona zarar verebilir ve garantisi geçersiz olur.

Pilin ve şarj aygıtının ömrünü uzatın

- Pili bir haftadan daha uzun süre şarj etmeyin; fazla şarj etmek, pilin ömrünü kısaltabilir.
- Zamanla, kullanılmayan piller boşalır ve kullanılmadan önce yeniden şarj edilmeleri gerekir.
- Şarj cihazını kullanmadığınız zamanlarda güç kaynağından çıkarın.
- Pilleri yalnızca amacına uygun olarak kullanın.

Patlama olasılığı olan ortamlarda telefonu kapatın

Telefonu yakıt ikmal noktalarında (benzin istasyonları) veya yakıt ya da kimyasal maddelerin yakınında kullanmayın. Uyarı işaretleri veya talimatlarla belirtilen yerlerde telefonunuzu kapatın. Telefonunuz, yakıt veya kimyasal malzemelerin depolandığı yerlerde ve taşıdığı araçlarda ya da patlayıcı malzemelerin olduğu yerlerde veya yakın çevresinde patlamaya neden olabilir. Yanıcı sıvı ve gazları veya patlayıcı maddeleri, telefonunuzla ve parçaları veya aksesuarları ile aynı yerde saklamayın ve taşımayın.

Sürekli aynı hareketleri yapmaktan kaynaklanan rahatsızlıklara yakalanma riskini azaltın

Telefonunuzu kullanarak kısa mesaj gönderirken veya oyun oynarken, telefonu rahat bir şekilde tutun, düğmelere hafifçe basın, basmanız gereken düğme sayısını azaltan özelliklerden yararlanın (örneğin şablonlar ve tahmini metin gibi) ve sık sık ara verin.

Ekranı çatlak veya kırıkta telefonunuzu kullanmayın

Kırık cam veya akrilik elinizi veya yüzünüzü yaralayabilir. Ekranın değiştirilmesi için telefonu Samsung servis merkezine götürün. Özensiz kullanımın neden olduğu hasar üreticinin garantisini geçersiz kılar.

CE0168

SIM kartları ve hafıza kartlarını dikkatli bir şekilde tutun

- Telefon bilgi aktarıyorken veya bilgiye erişiyorken kartı çıkarmayın; aksi takdirde veri kaybı olabilir ve/veya kart ya da telefon zarar görebilir.
- Kartları yüksek gerilimden, statik elektrikten ve diğer aygıtların yaydığı elektronik parazitten koruyun.
- Çok sık okuma yazma yapılması hafıza kartlarının kullanım ömürlerini kısaltır.
- Kartın sarı renkli temas noktalarına veya iletken uçlarına parmağınızla ya da metal nesnelarla dokunmayın. Kart kirlendiyse yumuşak bir bezle silin.

Acil servislere erişim sağlayabildiğinizden emin olun

Bazı bölgelerde veya durumlarda telefonunuzdan acil aramalar yapılamayabilir. Uzak yerlere veya gelişmemiş bölgelere seyahate çıkmadan önce, acil servis elemanlarıyla irtibat kurmak için alternatif bir yöntem belirleyin.

Telefon düzeni

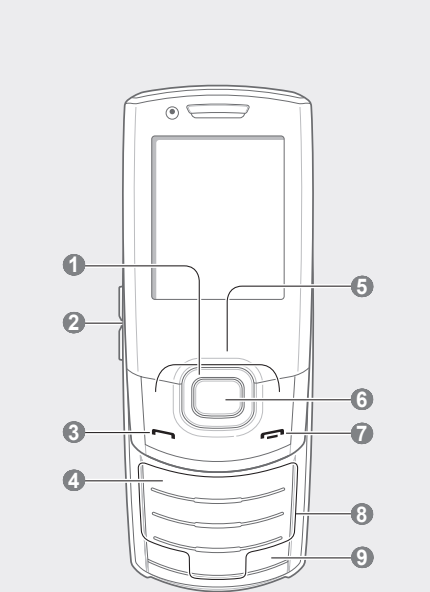

1 4 yönlü navigasyon tuşu
Bekleme modunda kullanıcı tanımlı menülere erişin, sahte arama yapın (aşağı) veya kısayollar içinde gezinin (sol/sağ); Menü modunda menü seçenekleri içinde gezinin
Servis sağlayıcınıza bağlı olarak önceden tanımlı menüler farklı olabilir
► *Sahte arama yapma*

2 Ses tuşu
Bekleme modunda tuş sesinin seviyesini ayarlamanızı sağlar; acil durum mesajı göndermenizi sağlar
► *Acil durum mesajını etkinleştirme ve gönderme*

3 Arama tuşu
Arama yapmanızı veya gelen aramaları cevaplamanızı sağlar; Bekleme modunda, son aranan, cevaplanmayan veya gelen aramaları görmenizi sağlar

4 Telesekreter tuşu
Bekleme modunda, sesli postalarınıza erişmenizi sağlar (uzun basın)

5 Yazılım tuşları
Ekranın altında belirtilen işlemleri yapmanızı sağlar

6 Onayla tuşu
Bekleme modunda web tarayıcısı başlatmanızı sağlar; Menü modunda vurgulanan menü seçeneğini seçin veya bir giriş onaylayın
Servis sağlayıcınıza veya bölgenize bağlı olarak tuş farklı çalışabilir

7 Güç/Menüden çıkış tuşu
Telefonu açık kapatmanızı sağlar (uzun basın); bir aramayı bitirmenizi sağlar; Menü modunda girişi iptal etmenizi ve Bekleme moduna dönmenizi sağlar

8 Güvenli bir web sayfasına bağlanıyor

9 Dolaşım (normal servis alanı dışında)

10 Güvenli bir web sayfasına bağlanıyor

11 Dolaşım (normal servis alanı dışında)

12 Güvenli bir web sayfasına bağlanıyor

13 Dolaşım (normal servis alanı dışında)

14 Güvenli bir web sayfasına bağlanıyor

15 Dolaşım (normal servis alanı dışında)

16 Güvenli bir web sayfasına bağlanıyor

17 Dolaşım (normal servis alanı dışında)

18 Güvenli bir web sayfasına bağlanıyor

19 Dolaşım (normal servis alanı dışında)

20 Güvenli bir web sayfasına bağlanıyor

21 Dolaşım (normal servis alanı dışında)

22 Güvenli bir web sayfasına bağlanıyor

23 Dolaşım (normal servis alanı dışında)

24 Güvenli bir web sayfasına bağlanıyor

25 Dolaşım (normal servis alanı dışında)

26 Güvenli bir web sayfasına bağlanıyor

27 Dolaşım (normal servis alanı dışında)

28 Güvenli bir web sayfasına bağlanıyor

29 Dolaşım (normal servis alanı dışında)

30 Güvenli bir web sayfasına bağlanıyor

31 Dolaşım (normal servis alanı dışında)

32 Güvenli bir web sayfasına bağlanıyor

33 Dolaşım (normal servis alanı dışında)

34 Güvenli bir web sayfasına bağlanıyor

35 Dolaşım (normal servis alanı dışında)

36 Güvenli bir web sayfasına bağlanıyor

37 Dolaşım (normal servis alanı dışında)

38 Güvenli bir web sayfasına bağlanıyor

39 Dolaşım (normal servis alanı dışında)

40 Güvenli bir web sayfasına bağlanıyor

41 Dolaşım (normal servis alanı dışında)

42 Güvenli bir web sayfasına bağlanıyor

43 Dolaşım (normal servis alanı dışında)

44 Güvenli bir web sayfasına bağlanıyor

45 Dolaşım (normal servis alanı dışında)

46 Güvenli bir web sayfasına bağlanıyor

47 Dolaşım (normal servis alanı dışında)

48 Güvenli bir web sayfasına bağlanıyor

49 Dolaşım (normal servis alanı dışında)

50 Güvenli bir web sayfasına bağlanıyor

51 Dolaşım (normal servis alanı dışında)

52 Güvenli bir web sayfasına bağlanıyor

53 Dolaşım (normal servis alanı dışında)

54 Güvenli bir web sayfasına bağlanıyor

55 Dolaşım (normal servis alanı dışında)

56 Güvenli bir web sayfasına bağlanıyor

57 Dolaşım (normal servis alanı dışında)

58 Güvenli bir web sayfasına bağlanıyor

59 Dolaşım (normal servis alanı dışında)

60 Güvenli bir web sayfasına bağlanıyor

61 Dolaşım (normal servis alanı dışında)

62 Güvenli bir web sayfasına bağlanıyor

63 Dolaşım (normal servis alanı dışında)

64 Güvenli bir web sayfasına bağlanıyor

65 Dolaşım (normal servis alanı dışında)

66 Güvenli bir web sayfasına bağlanıyor

67 Dolaşım (normal servis alanı dışında)

68 Güvenli bir web sayfasına bağlanıyor

69 Dolaşım (normal servis alanı dışında)

70 Güvenli bir web sayfasına bağlanıyor

71 Dolaşım (normal servis alanı dışında)

72 Güvenli bir web sayfasına bağlanıyor

73 Dolaşım (normal servis alanı dışında)

74 Güvenli bir web sayfasına bağlanıyor

75 Dolaşım (normal servis alanı dışında)

76 Güvenli bir web sayfasına bağlanıyor

77 Dolaşım (normal servis alanı dışında)

78 Güvenli bir web sayfasına bağlanıyor

79 Dolaşım (normal servis alanı dışında)

80 Güvenli bir web sayfasına bağlanıyor

81 Dolaşım (normal servis alanı dışında)

82 Güvenli bir web sayfasına bağlanıyor

83 Dolaşım (normal servis alanı dışında)

84 Güvenli bir web sayfasına bağlanıyor

85 Dolaşım (normal servis alanı dışında)

86 Güvenli bir web sayfasına bağlanıyor

87 Dolaşım (normal servis alanı dışında)

88 Güvenli bir web sayfasına bağlanıyor

89 Dolaşım (normal servis alanı dışında)

90 Güvenli bir web sayfasına bağlanıyor

91 Dolaşım (normal servis alanı dışında)

92 Güvenli bir web sayfasına bağlanıyor

93 Dolaşım (normal servis alanı dışında)

94 Güvenli bir web sayfasına bağlanıyor

95 Dolaşım (normal servis alanı dışında)

96 Güvenli bir web sayfasına bağlanıyor

97 Dolaşım (normal servis alanı dışında)

98 Güvenli bir web sayfasına bağlanıyor

99 Dolaşım (normal servis alanı dışında)

100 Güvenli bir web sayfasına bağlanıyor

101 Dolaşım (normal servis alanı dışında)

102 Güvenli bir web sayfasına bağlanıyor

103 Dolaşım (normal servis alanı dışında)

104 Güvenli bir web sayfasına bağlanıyor

105 Dolaşım (normal servis alanı dışında)

106 Güvenli bir web sayfasına bağlanıyor

107 Dolaşım (normal servis alanı dışında)

108 Güvenli bir web sayfasına bağlanıyor

109 Dolaşım (normal servis alanı dışında)

110 Güvenli bir web sayfasına bağlanıyor

111 Dolaşım (normal servis alanı dışında)

112 Güvenli bir web sayfasına bağlanıyor

113 Dolaşım (normal servis alanı dışında)

114 Güvenli bir web sayfasına bağlanıyor

115 Dolaşım (normal servis alanı dışında)

116 Güvenli bir web sayfasına bağlanıyor

117 Dolaşım (normal servis alanı dışında)

118 Güvenli bir web sayfasına bağlanıyor

119 Dolaşım (normal servis alanı dışında)

120 Güvenli bir web sayfasına bağlanıyor

121 Dolaşım (normal servis alanı dışında)

122 Güvenli bir web sayfasına bağlanıyor

123 Dolaşım (normal servis alanı dışında)

124 Güvenli bir web sayfasına bağlanıyor

125 Dolaşım (normal servis alanı dışında)

126 Güvenli bir web sayfasına bağlanıyor

127 Dolaşım (normal servis alanı dışında)

128 Güvenli bir web sayfasına bağlanıyor

129 Dolaşım (normal servis alanı dışında)

SIM veya USIM kartını ve pili takma

1. Pilin kapağını çıkarın ve SIM veya UISM kartı takın.

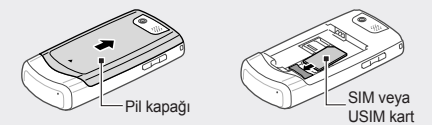

2. Pili takın ve pil kapağını tekrar yerine yerleştirin.

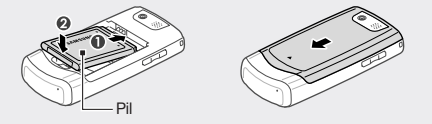

Pili şarj etme

1. Ürünle birlikte verilen seyahat adaptörünü prize takın.

2. Şarj işlemi tamamlandığında seyahat adaptörünü prizden çıkarın.

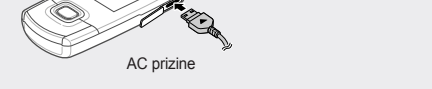

Önce seyahat adaptörünün fişini çıkarmadan pili telefondan çıkarmayın. Aksi halde telefon zarar görebilir.

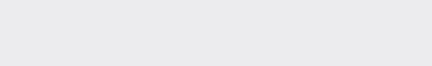

Zil sesinizi değiştirme

1. Menü modunda **Ayarlar** → **Telefon profilleri**'ni seçin.
2. Kullanmakta olduğunuz profile gidin.

Sessiz veya çevrimdışı profili kullanıyorsanız, zil sesini değiştirmenize izin verilmez.

3. **<Sçnkl>** → **Düzenle** → **Sesli arama zil sesi**'ne basın.
4. Bir hafıza konumuna gitmek için sola veya sağa kaydırın(gerekirse).
5. Bir zil sesi kategorisi → bir zil sesi seçin.
6. **<Sçnkl>** → **Kaydet**'e basın.

Başka bir profile geçmek için listeden seçin.

Son aranan numaralardan birini arama

1. Bekleme modunda **[↔]** tuşuna basın.
2. Arama türünü seçmek için sola veya sağa gidin.
3. Bir numara veya ada gitmek için yukarı veya aşağı doğru ilerleyin.
4. Arama hakkında ayrıntıları görüntülemek için Onay tuşuna basın veya veya numarayı aramak için **[↔]** tuşuna basın.

Kısayol çubuğunu kullanma

Kısayol araç çubuğuna menü eklemek için

1. Menü modunda **Ayarlar** → **Ekran ve aydınlatma** → **Kısayollar araç çubuğu**'nu seçin.



8. Kişi seçme işleminiz sona erdiğinde Onayla tuşuna basın.
9. Alıcıları kaydetmek için Onayla tuşuna basın.
10. Aşağı doğru kaydırın ve gönderenin adını girin.
11. Onayla tuşuna → **<Kabul et>**'e basın.

Acil durum mesajını etkinleştirme ve gönderme

Acil durumda yardım almak için ailenize veya arkadaşlarınıza acil durum mesajı gönderebilirsiniz.

Acil durum mesajı özelliğini etkinleştirmek için

1. Menü modunda **Mesajlar** → **Acil durum mesajları** → **Gönderme seçenekleri**'ne basın.
2. Sola veya sağa giderek **Açık**'a gelin.
3. Aşağı gidin ve alıcı listesini açmak için Onay tuşuna basın.
4. Kişi listesini açmak için Onayla tuşuna basın.
5. Kişi seçin.
6. Kişi seçmeyi bitirdiğinizizde **<Ekle>**'ye basın.
7. Bir numara seçin (gerekirse).
8. Alıcıları kaydetmek için **<Sçnkl>** → **Tamam** tuşuna basın.
9. Aşağı doğru kaydırın ve acil durum mesajının kaç kez tekrarlanacağını ayarlayın.
10. **<Kaydet>** → **<Evet>**e basın.

Hafıza kartı takma (isteğe bağlı)

Telefonunuzda 16 GB'a kadar microSD™ veya microSDHC™ hafıza kartlarını (hafıza kartı üreticisine ve türüne bağlı olarak) kullanabilirsiniz.

Hafıza kartının bilgisayarda biçimlendirilmesi telefonla uyumsuzluğa neden olabilir. Hafıza kartını yalnızca telefonda biçimlendirin.

1. Pil kapağını ve pili çıkarın.
2. Hafıza kartı kapağının kilidini açın.

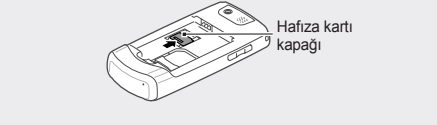





3. Hafıza kartı kapağını yukarı kaldırın ve etiketli yüzü yukarı bakacak şekilde bir hafıza kartı takın.



4. Hafıza kartı kapağını kapatın ve kilitleyin.
5. Pili ve pil kapağını yerine takın.

Talimat simgeleri

	Not: notlar, kullanım ipuçları veya ek bilgiler
	Ardından: bir adımı gerçekleştirmek için seçenekler veya menülerde izlemeniz gereken sıra; örneğin: Menü modunda Mesajlar → Mesaj oluşt ur seçeneğini belirtin (Mesajlar , arkasından Mesaj oluşt ur seçeneğini belirtir)
	Köşeli ayraçlar: telefon tuşları, örneğin: [↔] (Güç/Menüden Çıkış tuşunu belirtir)
	Açılı ayraçlar: her ekranda farklı fonksiyonları denetleyen seçenek tuşları; örneğin: <Tamam> (Tamam seçenek tuşunu belirtir)

Telefonunuzu açma veya kapatma

Telefonunuzu açmak için:

1. **[↔]** tuşuna uzun basın.
2. PIN numaranızı girin ve **<Onayla>** seçeneğine basın (gerekirse).
3. Kurulum sihirbazı açıldığında, ekranı izleyerek telefonunuzu istediğiniz şekilde özelleştirin.

Telefonunuzu kapatmak için yukarıdaki 1. adımı tekrarlayın.

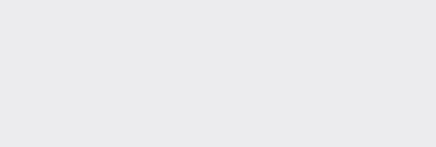

T9 modu

1. Tüm sözcüğü girmek için ilgili alfasayısal tuşlara basın.
2. Sözcük doğru görüntülendiğinde boşluk girmek için **[#]** tuşuna basın. Doğru sözcük görüntülenmezse çıkan listeden alternatif bir sözcük seçin.

ABC modu

İstediğiniz karakter ekranda görüntülenene kadar ilgili alfasayısal tuşa basın.

Numara modu

Numara girmek için ilgili alfanümerik tuşa basın.

Sembol modu

Sembol girmek için ilgili alfanümerik tuşa basın.



- İmleci hareket ettirmek için Navigasyon tuşuna basın.
- Harfleri tek tek silmek için **<Temizle>**'ye basın. Tüm harfleri silmek için **<Temizle>**'ye uzun basın.
- Harfler arasına boşluk koymak için **[#]** tuşuna basın.
- İngilizce giriş modlarında noktalama işaretleri girmek için **[1]** tuşuna basın.

 Bu cihaz Türkçe karakterlerin tamamını ihtiva eden ETSI TS 123.038 V8.0.0 ve ETSI TS 123.040 V8.1.0 teknik özelliklerine uygundur.

Menülere erişme

Telefonunuzun menülerine erişmek için:

1. Bekleme modunda Menü moduna erişmek için **<Menü>**'ye basın.

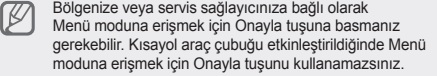
Bölgenize veya servis sağlayıcınıza bağlı olarak Menü moduna erişmek için Onayla tuşuna basmanız gerekebilir. Kısayol araç çubuğu etkinleştirildiğinde Menü moduna erişmek için Onayla tuşunu kullanamazsınız.

2. Bir menüye veya seçeneğe gitmek için Navigasyon tuşunu kullanın.
3. Vurgulanan seçeneği onaylamak için **<Seç>**'e, **<Tamam>**'a veya Onay tuşuna basın.
4. Bir düzey yukarı gitmek için **<Geri>** seçeneğine basın; Bekleme moduna dönmek için **[↔]** tuşuna basın.



- PIN2 kodunu girmenizi gerektiren bir menüye erişirken, SIM veya USIM kart ile birlikte verilen PIN2 kodunu girmelisiniz. Ayrıntılı bilgi için servis sağlayıcınıza başvurun.
- Samsung, yasal olmayan yazılımın neden olduğu parola veya özel bilgi kaybından ya da başka zararlardan sorumlu değildir.

Arama yapma

1. Bekleme modunda bir alan kodu ve telefon numarası girin.
2. Numarayı aramak için **[↔]** tuşuna basın. Video araması için **<Sçnkl>** → **Video arama**'ya basın.
3. Aramayı bitirmek için **[↔]** tuşuna basın.

Yeni kişi ekleme

1. Bekleme modunda bir telefon numarası girin ve **<Sçnkl>**'e basın.
2. **Rehbere ekle** → bir hafıza konumu (telefon veya SIM) → **Yeni**'yi seçin.
3. Bir numara türü seçin (gerekirse).
4. Kişi bilgilerinizi girin.
5. Hafızaya kişi eklemek için **<Sçnkl>** → **Kaydet**'e basın.

Mesaj gönderme ve görüntüleme

Metin veya multimedya mesajı göndermek için

1. Menü modunda **Mesaj** → **Mesaj oluşt**ur → **Mesaj**'ı seçin.
2. Mesaj metninizi girin ► *Metin girin*
Metin mesajı göndermek için 4. adıma geçin.
Multimedya eklemek için 3. adımla devam edin.
3. **<Sçnkl>** → **Multimedya ekle**'ye basın ve bir öge ekleyin.
4. Yukarı çıkıp mesajın gönderileceği numarayı girin.
5. Mesajı göndermek için Onayla tuşuna basın.

Metin veya multimedya mesajlarını görüntülemek için

1. Menü modunda **Mesajlar** → **Gelen Kutusu**'nu seçin.
2. Bir metin veya multimedya mesajı seçin.

FM radyo dinleme

1. Ürünle birlikte verilen kulaklığı telefona takın.
2. Menü modunda **Uygulamalar** → **FM radyo**'yu seçin.
3. Otomatik kanal ayarını başlatmak için **<Evet>** seçeneğine basın.
Radyo, kullanılabilir kanalları tarayıp otomatik olarak kaydeder.

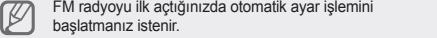
FM radyoyu ilk açtığınızda otomatik ayar işlemini başlatmanız istenir.

4. Aşağıdaki tuşları kullanarak FM radyoyu kontrol edin:

Tuş	İşlev
Onayla	FM radyoyu açıp kapatın
Ses	Sesi ayarlama
Navigasyon	<ul style="list-style-type: none">Sol/Sağ: bir radyo istasyonu ayarlayın; kayıtlı bir radyo istasyonunu seçin (uzun basın) Yukarı/Aşağı: favori listesinde kayıtlı bir radyo istasyonunu seçin

5. FM radyoyu kapatmak için Onayla tuşuna basın.

Aramayı cevaplama

1. Arama geldiğinde **[↔]** tuşuna basın.
2. Video aramasında, arayanın sizi görebilmesi için **<Göster>**'e basın.
3. Aramayı bitirmek için **[↔]** tuşuna basın.

Sesi ayarlama

Zil sesinin seviyesini ayarlamak için

1. Menü modunda **Ayarlar** → **Telefon profilleri**'ni seçin.
2. Kullanıyor olduğunuz telefon profiline gidin.

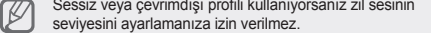
Sessiz veya çevrimdışı profili kullanıyorsanız zil sesinin seviyesini ayarlamanıza izin verilmez.

3. **<Sçnkl>** → **Düzenle** → **Zil sesi düzeyi**'ne basın.
4. Ses seviyesini ayarlamak için sola veya sağa gidin ve **<Tamam>**'a basın.
5. **<Sçnkl>** → **Kaydet**'e basın.

Görüşme sırasında ses seviyesini ayarlamak için

Bir arama yapılırken ses seviyesini ayarlamak için Ses tuşuna yukarı veya aşağı doğru basın.

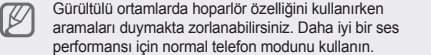
Gürültülü ortamlarda hoparör özelliğini kullanarak aramaları duymakta zorlanabilirsiniz. Daha iyi bir ses performansı için normal telefon modunu kullanın.

Sahte arama yapma

Toplantıdan çıkmak veya istenmeyen görüşmeler yapmak zorunda kalmamak için birisi aramış gibi yapılabilirsiniz.

Sahte arama yapmak için:

- Bekleme modunda aşağı Navigasyon tuşuna uzun basın.
- Tuşlar kilittiyken aşağı Navigasyon tuşuna dört kez basın.

Mobil izleyiciyi etkinleştirme

Biri telefonunuza yeni bir SIM veya USIM kartı taktığında, mobil izleyici özelliği telefonunuzun yerini bulmanıza ve geri almanıza yardımcı olmak için kişinin numarasını otomatik olarak iki alıcıya gönderir. Mobil izleyiciyi etkinleştirmek için:

1. Menü modunda **Ayarlar** → **Güvenlik** → **Mobil izleyici**'yi seçin.
2. Şifrenizi girin ve **<Onayla>**'ya basın.

Mobil izleyici'ye ilk eriştiğinizizde bir parola oluşturmanız ve bu parolayı onaylamanız istenir.

3. Sola veya sağa giderek **Açık**'a gelin.
4. Aşağı gidin ve alıcı listesini açmak için Onay tuşuna basın.
5. Kişi listenizi açmak için **<Sçnkl>** → **Rehber**'e basın.
6. Kişi seçin.
7. Bir numara seçin (gerekirse).

SAMSUNG ELECTRONICS	SAMSUNG	
Uygunluk Beyanı (R&TTE)		
Samsung Electronics olarak, tamamen kendi sorumluluğumuzda olmak üzere		
GSM Cep Telefonu: GT-C5130		
adı, bu bildirinin ilgili olduğu ürünün, aşağıdaki standartlara ve/veya diğer düzenleyici belgelere uygun olduğunu beyan ederiz.		
GÜVENLİK	EN 60950-1 : 2001 +A11:2004	
EMC	EN 301 489- 01 V1.6.1 (09-2005) EN 301 489- 07 V1.3.1 (11-2005) EN 301 489- 17 V1.2.1 (05-2002) EN 301 489- 24 V1.4.1 (09-2007)	
SAR	EN 50368 : 2001 EN 62209- 1: 2006	
RADYO	EN 301 511 V9.0.2 (03-2003) EN 300 328 V1.7.1 (10-2006) EN 301 908- 1 V3.2.1 (05-2007) EN 301 908- 2 V3.2.1 (05-2007)	
[Tüm radyo test uygulamalarının gerçekleştirildiğini] ve sonuç olarak yukarıdaki ürünün, 1999/5/EC Yönetmeliği'nin tüm gerekliliklerine uygun olduğunu beyan ederiz.		
1999/5/EC Yönetmeliği'nin 10. Maddesinde atıfta bulunulan ve Ek [IV]'te açıklanan uygunluk değerlendirme prosedürü, aşağıdaki Yetkili Kuruluşların katılımıyla yürütülmüştür:		
BABT, Forsyth House, Churchfield Road, Walton-on-Thames, Surrey, KT12 2TD, UK* Kimlik işareti: 0168		
Teknik belgeler aşağıdaki adreste tutulmaktadır:		
Samsung Electronics QA Lab.		
bu belgeler talep üzerine sunulabilir. <i>(AB'deki temsilci)</i>		
Samsung Electronics Euro QA Lab. Blackbushe Business Park, Saxony Way, Yateley, Hampshire, GU46 6GG, UK*		
2009.09.22	Yong-Sang Park / S. Manager	
(yayın yeri ve tarihi)	(yetkili kişinin adı ve imzası)	

* Burası Samsung Servis Merkezi'nin adresi değildir. Samsung Servis Merkezi'nin adresi veya telefonu için garanti kartına bakın veya telefonu aldığınız satıcıya başvurun.