

- * Yüklene yazılıma veya servis sağlayıcısına veya ülkenize bağılı olarak bu kılavuzdaki bazı açıklamalar telefonunuza uymayabilir.
- * Ülkenize bağılı olarak telefonunuz ve aksesuarlarınız bu kılavuzdaki resimlerden farklı olabilir.

SAMSUNG ELECTRONICS



İnternet: <http://www.samsung.com/tr>

Faks: + 90 212 211 48 51

Adres

Samsung Electronics Pazarlama ve Ticaret Limited Şti.

Büyükdere Cad. No: 100-102 Maya Akar Center, B Blok,

Kat: 24, Daire 92, 34394 Esentepe, İSTANBUL

World Wide Web

<http://www.samsungmobile.com>

Printed in Korea

Code No.:GH68-xxxxxA

Turkish. 06/2008. Rev. 1.0



SGH-L770 Cep Telefonu Kullanım Kılavuzu





Önemli güvenlik uyarıları



Bunlara uymamak, tehlikeli veya yasadışı olabilir.

Telif hakkı bilgisi

- Bluetooth[®], dünya genelinde Bluetooth SIG, Inc. firmasının tescilli markasıdır. Bluetooth QD ID: B013590
- Java[™], Sun Microsystems, Inc. firmasının ticari veya tescilli markasıdır.
- Windows Media Player[®], Microsoft Corporation'ın tescilli markasıdır.

Her zaman yol güvenliği

Araba kullanırken, elde tutulan bir telefon kullanmayın; önce aracı park edin.

Yakıt ikmali sırasında telefonu kapatma

Telefonu yakıt ikmal noktasında (benzin istasyonu) veya yakıt ya da kimyasalların yakınında kullanmayın.

Uçaklarda kapatma

Cep telefonları girişime yol açabilir. Cep telefonlarını uçaklarda kullanmak yasalara aykırı ve tehlikelidir.

Tıbbi cihazların yakınında telefonu kapatma

Hastaneler veya sağlık kuruluşları, harici RF enerjisine duyarlı cihazlar kullanıyor olabilir. Geçerli yönetmeliklere veya kurallara uyun.

Girişim

Tüm cep telefonları, performanslarını etkileyen, girişime maruz kalabilir.

Özel yönetmelikler

Herhangi bir bölgede, geçerli olan özel yönetmeliklere uyum ve kullanmanın yasak olduğu yerlerde veya girişime veya tehlikeye yol açabileceği yerlerde telefonunuzu kapatın.

Suya dayanıklılık

Telefonunuz suya dayanıklı değildir. Telefonunuzu kuru tutun.

Duyarlı kullanım

Sadece normal konumda kullanın (kulağa tutarak). Telefon açıkken, antene gereksiz yere dokunmaktan kaçınınız.

Acil durum aramaları

Bulduğunuz yerdeki acil durum numarasını tuşlayın ve  tuşuna basın.

Küçük çocuklardan uzak tutma

Telefonunuzu ve aksesuarlar da dahil tüm parçalarını küçük çocuklardan uzak tutun.

Aksesuarlar ve bataryalar

Sadece Samsung tarafından onaylanan bataryalar ile kulaklık ve PC veri kabloları gibi aksesuarları kullanın. Onay verilmemiş aksesuarlar size veya telefonunuza zarar verebilir ve tehlikeli olabilir.

- Pilin yanlış bir tiple değiştirilmesi durumunda telefon patlayabilir.
- Kullanılmış pili üreticinin talimatlarına uygun bir şekilde atınız.



Çok yüksek ses seviyesinde uzun süre kulaklıkla dinlemek işitmenizde sorunlara neden olabilir.

Yetkili servis

Telefonunuzu sadece yetkili servis personeli onarabilir.

Detaylı güvenlik bilgisi için bkz: "Sağlık ve güvenlik bilgisi" s.39.

Bu Kılavuz Hakkında

Bu Kullanım Kılavuzu'nda telefonunuzu nasıl kullanacağınıza ilişkin ayrıntılı bilgiler bulunmaktadır.

Bu kılavuzda, yönergelerle ilgili aşağıdaki simgeler vardır:



Güvenlik veya telefon özellikleri ile ilgili bilgilere dikkat etmeniz gerektiğini belirtir.



Belirtilen seçeneğe gitmek ve o seçeneği seçmek için Gezinti tuşlarına basmanız gerektiğini belirtir.



Telefondaki bir tuşu belirtir. Örneğin, []



Fonksiyonu telefon ekranında görüntülenen bir seçenek tuşunu belirtir. Örneğin, <Seç>



• 3G

Telefonunuz 3G ortamında çalışabilir. Böylece veri aktarım hızı daha da artacak, video akışı ve video konferans daha hızlı olacaktır.

Telefonunuzun özellikleri



• Kamera ve video kamera

Fotoğraf çekmek veya video kaydetmek için telefonunuzdaki kamera birimini kullanın.



• Windows Media Player ile senkronizasyon

Doğrudan Windows Media Player'dan telefonunuza müzik dosyalarını aktarabilirsiniz.



- **Müzik Çalar**
Telefonunuzda müzik dosyalarını dinleyebilirsiniz.



- **FM radyo**
İstediğiniz radyo istasyonlarını istediğiniz zaman, istediğiniz yerden dinleyebilirsiniz.



- **Java**
Yükleyeceğiniz Java™ tabanlı oyunların tadını çıkarabilir, yenilerini yükleyebilirsiniz.

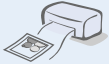

- **Dijital veri yazdırma**
Resimleri, mesajları ve diğer kişisel verileri doğrudan telefonunuzdan yazdırabilirsiniz.



- **Bluetooth**
Kablosuz Bluetooth teknolojisini kullanarak, ortam dosyalarını ve kişisel verilerinizi aygıtlar arasında aktarabilir, başka aygıtlara bağlanabilirsiniz.



- **Web tarayıcı**
Mevcut bilgileri almak ve güncel, çok çeşitli ortam içeriğine erişmek için kablosuz web'e erişebilirsiniz.

İçerik

Paketi açma 6

Tüm parçaların eksiksiz olarak bulunduğundan emin olun

Başlangıç 6

Telefonunuzu çalıştırmak için ilk adımlar

Telefonu kurma ve şarj etme	6
Açma veya kapatma	7
Telefon düzeni	7
Tuşlar ve simgeler.....	8
Menü fonksiyonlarına erişme	12
Metin girme	12
Telefonunuzu kişiselleştirme.....	14

Telefonun ek özelliklerini kullanma 16

Arama fonksiyonları, kamera, müzik çalar, web tarayıcı ve diğer özel işlevleri kullanmaya başlayın

Arama yapma/aramaları cevaplama	16
Kamerayı kullanma	18

Müzik çalma.....	19
FM radyoyu dinleme	22
Web'de gezinme	24
Rehberi kullanma.....	24
Mesaj gönderme	25
Mesajları görüntüleme	26
Bluetooth'u kullanma	27
Uygulamalar arasında geçiş yapma	28

Menü fonksiyonları 30

Tüm menü seçeneklerinin listesi

Sağlık ve güvenlik bilgisi 39

Menü fonksiyonlarına genel bakış

Menü moduna erişmek için Bekleme modunda [Orta] tuşuna basın.

1 Arama kaydı

2 Kişiler

3 Müzik Çalar

4 İnternet

- 1 Anasayfaya git
- 2 URL gir
- 3 Yer imleri
- 4 Kaydedilen sayfalar
- 5 Geçmiş
- 6 Gelişmiş
- 7 Tarayıcı ayarları

5 Mesajlar

- 1 Mesaj oluştur
- 2 Gelen Kutusu
- 3 Email gelen kutusu
- 4 Taslaklar
- 5 Giden mesaj
- 6 Gönderilenler
- 7 Klasörlerim
- 8 Şablonlar
- 9 Tümünü sil
- 10 Ayarlar
- 11 Bellek durumu

6 Dosyalarım

- 1 Görüntüler
- 2 Videolar
- 3 Sesler
- 4 Oyunlar ve daha fazlası
- 5 Diğer dosyalar
- 6 Bellek durumu

7 Takvim

8 Kamera

9 Bluetooth

* Uygulamalar

- 1 FM radyo
- 2 Not
- 3 Görev
- 4 Ses kaydedici
- 5 Dünya saati
- 6 Hesap makinesi
- 7 Dönüştürücü
- 8 Zamanlayıcı
- 9 Kronometre
- 10 SIM AT¹

0 Alarmlar

Ayarlar

- 1 Telefon profilleri
- 2 Saat ve tarih
- 3 Ekran & aydınlatma ayarları
- 4 Tel. Ayarları
- 5 Arama ayarları
- 6 Güvenlik
- 7 Uygulama ayarları
- 8 Şebeke ayarları
- 9 Bellek ayarları
- 10 Tümünü sıfırla

-
1. Ancak USIM veya SIM kartınız destekliyorsa kullanılabilir.

Paketi açma

Tüm parçaların eksiksiz olarak bulunduğundan emin olun

- Telefon
- Seyahat adaptörü
- Pil
- Kullanım Kılavuzu

Bulduğunuz yerdeki Samsung bayisinden farklı aksesuarlar temin edebilirsiniz.



Bulduğunuz ülkeye veya servis sağlayıcınıza bağlı olarak, telefonunuzla birlikte verilen parçalar ve Samsung bayisinde bulunan aksesuarlar farklı olabilir.

Başlangıç

Telefonunuzu çalıştırmak için ilk adımlar

Telefonu kurma ve şarj etme

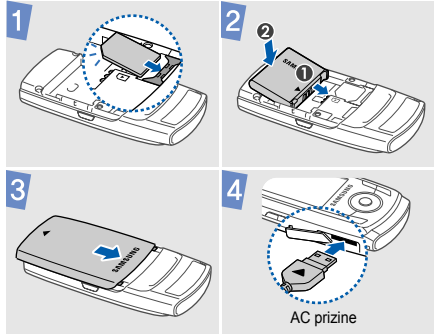

Pilin kapağını çıkarma

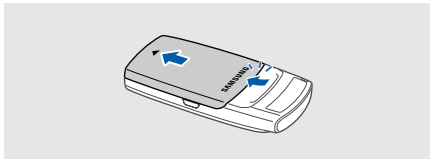

Açma veya kapatma

Açma	<ol style="list-style-type: none">1. Telefonu açın.2. [📞] tuşuna uzun basın.3. Gerekirse PIN kodunu girin ve <Onayla>'ya basın.
Kapatma	<ol style="list-style-type: none">1. Telefonu açın.2. [📞] tuşuna uzun basın.

Telefon düzeni

Önden görünüm



Arkadan görünüm

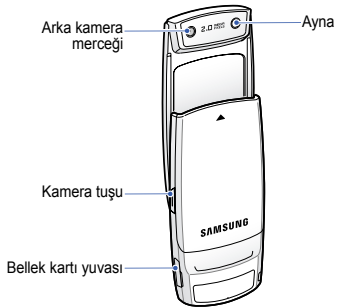

- Telefonu kapattığınızda tuşlara yanlışlıkla basılıp istenmeyen işlemlerin yapılması engellenmek için tuşlar kilidlenir. Tuş takımının kilidini tekrar açmak için <Kilidi aç>'a ve ardından <OK> tuşuna basın.

Tuşlar ve simgeler

Tuşlar



Ekranın alt satırında belirtilen fonksiyonu gerçekleştirir.



Bekleme modunda tercih ettiğiniz menü seçeneklerine doğrudan erişmenizi sağlar.

Menü modunda menü seçenekleri arasında gezinmenizi sağlar.



Bekleme modunda Menü moduna erişmenizi sağlar.

Menü modunda, vurgulanan menü seçeneğini seçmenizi veya girişi onaylamanızı sağlar.



Arama yapar veya cevaplar.

Bekleme modunda, en son aranan, cevaplanmayan numaraları veya gelen son aramaların numaralarını görmeyi sağlar.



Telefonu açmak veya kapatmak için uzun basın.

Görüşmeyi sona erdirmeyi sağlar.

Menü modunda, girişi iptal etmeyi ve Bekleme moduna dönmenizi sağlar.



Geçerli uygulamadan çıkmadan diğer uygulamalara erişmek için uygulama geçiş penceresini açın.



Ekrendeki karakterleri ve bir uygulamadaki öğeleri silmenizi sağlar.



Arama ekranında görüntülü arama yapmanızı sağlar.



Numara, harf ve bazı özel karakterleri girmenizi sağlar.

Bekleme modunda telesekreterinize erişmek için [1] tuşuna uzun basın. Uluslararası bir kod girmek için [0] tuşuna uzun basın.



Özel karakter girmenizi veya özel fonksiyon gerçekleştirmenizi sağlar.

Bekleme modunda, Sessiz profili etkinleştirmek veya devre dışı bırakmak için [#] tuşuna uzun basın. Numaralar arasına duraklatma girmek için [*] tuşuna uzun basın.



Telefonun sesini ayarlamanızı sağlar.



Bekleme modunda kamerayı açmak için uzun basın.

Kamera modunda, fotoğraf çekmenizi veya video kaydetmenizi sağlar.

Simgeler

Ekranın üst satırında, telefonunuzun durumunu belirtmek üzere aşağıdaki simgeler görüntülenir. Ekranda görüntülenen simgeler ülkenize veya servis sağlayıcınıza bağlı olarak değişebilir.



Sinyal gücü



GPRS şebekesi



GPRS şebekesine bağlanma veya GPRS şebekesinde veri aktarma



EDGE şebekesi



EDGE şebekesine bağlanma veya EDGE şebekesinde veri aktarma



UMTS şebekesi



UMTS şebekesine bağlanma veya UMTS şebekesinde veri aktarma



Sesli arama yapılıyor



Servis bölgenizin dışındasınız



Görüntülü arama yapılıyor



Servis bölgenizin dışındasınız



Dolaşım şebekesi



FM radyo açık



Bluetooth etkin



PC'ye USB bağlantı noktası üzerinden bağlandı



İnternet'te gezinme









Güvenli bir web sayfasına bağlandı



Bellek kartı takıldı



Yeni mesaj:

-  : Metin mesajı
 -  : Multimedya mesajı
 -  : E-posta
 -  : Sesli posta
 -  : Push mesajı
 -  : Yapılandırma mesajı
-



Profil ayarı:

-  : Normal
 -  : Sessiz
 -  : Sürüş
 -  : Toplantı
 -  : Dış mekan
 -  : Çevrimdışı
-



Pil gücü seviyesi

Menü fonksiyonlarına erişme

Bir seçenek seçme	<ol style="list-style-type: none">1. İstediğiniz bir seçenek tuşuna basın.2. Bir sonraki veya bir önceki seçeneğe gitmek için Gezinti tuşlarına basın.3. Görüntülenen fonksiyonu veya vurgulanan seçeneği onaylamak için <Seç>, <OK> veya [Orta] tuşuna basın.4. Bir seviye yukarı çıkmak için <Geri> tuşuna basın. Bekleme moduna dönmek için [↩] tuşuna basın.
Menü numaralarını kullanma	İstediğiniz seçeneğe karşılık gelen numara tuşuna basın.

Metin girme

Metin giriş modunu değiştirme	<ul style="list-style-type: none">• T9 ve ABC modları arasında geçiş yapmak için [*] tuşuna uzun basın.• Büyük/küçük harf değişimi yapmak veya Numara moduna geçmek için [*] tuşuna basın.• Sembol moduna geçmek için [#] tuşuna uzun basın.
ABC modu	Sözcük girmek için: İstediğiniz karakter ekranda görüntülenene kadar ilgili tuşa basın.

T9 modu	<p>Sözcük girmek için:</p> <ol style="list-style-type: none">1. Kelime girmeye başlamak için [2] - [9] arasındaki tuşlara basın.2. Karakterleri düzeltmeden veya silmeden önce tüm kelimeyi girin.3. Sözcük doğru görüntüleniyorsa boşluk girmek için [#] tuşuna basın. Aksi halde, alternatif sözcük seçenekleri görüntülemek için [0] tuşuna basın.
Numara modu	Girmek istediğiniz sayılara karşılık gelen tuşlara basın.

Sembol modu	İstediğiniz sembollere karşılık gelen tuşlara basın.
Diğer işlemler	<ul style="list-style-type: none">• Noktalama işareti veya özel karakter girmek için [1] tuşuna basın.• Boşluk girmek için [#] tuşuna basın.• İmleci hareket ettirmek için Gezinti tuşlarına basın.• Karakterleri tek tek silmek için [C] tuşuna basın.• Ekrandaki tüm karakterleri silmek için [C] tuşuna uzun basın.

Telefonunuzu kişiselleştirme

Ekran dili

1. Bekleme modunda [Orta] tuşuna basın ve **Ayarlar** → **Tel. Ayarları** → **Dil** → **Ekran metni**'ni seçin.
2. Bir dil seçin.
3. <**Kaydet**>'e basın.

Zil sesi melodisi

Profil özelliklerini değiştirmek için:

1. Bekleme modunda [Orta] tuşuna basın ve **Ayarlar** → **Telefon profilleri**'ni seçin.
2. Kullanıyor olduğunuz ses profiline gidin.
3. <**Sçnklr**>'e basın ve **Düzenle**'yi seçin.

4. **Sesli arama zil sesi** → bir kategori → bir zil sesi seçin.
5. **Video arama zil sesi** → bir kategori → bir zil sesi seçin.
6. <**Sçnklr**>'e basın ve **Kaydet**'i seçin.

Ses profilini değiştirmek için:

1. Bekleme modunda [Orta] tuşuna basın ve **Ayarlar** → **Telefon profilleri**'ni seçin.
2. İstedığınız profili seçin.

Tuş sesi seviyesi

Bekleme modunda, tuşların sesini ayarlamak için [Ses] tuşuna basın.

Bekleme modu duvar kağıdı

1. Bekleme modunda [Orta] tuşuna basın ve **Ayarlar** → **Ekran & aydınlatma ayarları** → **Ekran ayarları** → **Duvar Kağıdı** → **Resimler**'i seçin.
2. Bir resim kategorisi seçin.
3. Bir resim seçin.
4. <**Ayarla**>'ya basın.

Menü kısayolları

1. Bekleme modunda [Orta] tuşuna basın ve **Ayarlar** → **Tel. Ayarları** → **Kısayollar**'ı seçin.
2. Bir tuş seçin.
3. Tuşa atanacak menüyü seçin.

Sessiz profil

Başkalarını rahatsız etmemek için Sessiz profili etkinleştirebilirsiniz. Bekleme modunda [#] tuşuna uzun basın.

Telefon kilidi

1. Bekleme modunda [Orta] tuşuna basın ve **Ayarlar** → **Güvenlik** → **Telefon kilidi**'ni seçin.
2. **Açık**'ı seçin.
3. 4 - 8 basamaklı yeni bir şifre girin ve <**Onayla**>'ya basın.
4. Yeni şifreyi tekrar girin ve <**Onayla**>'ya basın.

Telefonun ek özelliklerini kullanma

Arama fonksiyonları, kamera, müzik çalar, web tarayıcı ve diğer özel işlevleri kullanmaya başlayın

Arama yapma/aramaları cevaplama

Arama yapma

Sesli arama yapmak için:

1. Bekleme modunda alan kodunu ve telefon numarasını girin.
2. [📞] tuşuna basın.
Sesi ayarlamak için [Ses] tuşuna basın.
3. Aramayı bitirmek için [📞] tuşuna basın.

Görüntülü arama yapmak için:

1. Bekleme modunda alan kodunu ve telefon numarasını girin.
2. [📞] tuşuna basın.
3. Aramayı bitirmek için [📞] tuşuna basın.

Aramayı yanıtlama

1. Telefon çaldığında [📞] tuşuna basın.
Görüntülü aramaysa arayanın sizi kameradan görebilmesi için <Göster>'e basın.
2. Aramayı bitirmek için [📞] tuşuna basın.

Hoparlör özelliğini kullanma

Sesli arama sırasında [Orta] tuşuna basın ve ardından hoparlörü etkinleştirmek için <Evet>'e basın. Kulaklığa dönmek için [Orta] tuşuna tekrar basın.

- Sesli arama sırasında telefonu kapatırsanız arama kulaklığa aktarılacaktır.

Konferans görüşme yapma

1. Arama sırasında ikinci katılımcıyı arayın. İlk arama otomatik olarak beklemeye alınır.
2. <Sçnkır>'e basın ve **Katıl**'ı seçin.

3. Başka katılımcı eklemek için 1. ve 2. adımları tekrarlayın.
4. Konferans görüşme sırasında:
 - <Sçnkır>'e basın ve katılımcılardan biriyle özel görüşme yapmak için **Ayır**'ı seçin.
 - Katılımcılardan birini görüşmeden çıkarmak için <Sçnkır>'e basın ve **Bitiş** → **Katılımcıyı seç**'i seçin.
5. Konferans görüşmeyi sona erdirmek için [⏏] tuşuna basın.

Kamerayı kullanma

Fotoğraf çekme

1. Bekleme modunda kamerayı açmak için [Kamera] tuşuna uzun basın.
2. Merceği çekmek istediğiniz konuya yöneltin ve istediğiniz ayarları yapın.
3. Fotoğraf çekmek için [Orta] veya [Kamera] tuşuna basın. Fotoğraf otomatik olarak kaydedilir.
4. Başka bir fotoğraf çekmek için tuşuna basın.

Fotoğrafları görüntüleme

1. Bekleme modunda [Orta] tuşuna basın ve **Dosyalarım** → **Görüntüler** → **Fotoğraflarım**'i seçin.
2. İsteddiğiniz fotoğrafı seçin.

Video kaydetme

1. Bekleme modunda kamerayı açmak için [Kamera] tuşuna uzun basın.
2. Kayıt moduna geçmek için [1] tuşuna basın.
3. Kayıt işlemini başlatmak için [Orta] veya [Kamera] tuşuna basın.

-
4. Kayıt işlemini durdurmak için [Orta] veya [Kamera] tuşuna basın. Video otomatik olarak kaydedilir.
 5. Başka bir video kaydetmek için <Geri> tuşuna basın.

Videoyu görüntüleme

1. Bekleme modunda [Orta] tuşuna basın ve **Dosyalarım** → **Videolar** → **Video kliplerim**'i seçin.
2. İstedığınız videoyu seçin.

Müzik çalma

Müzik dosyalarını hazırlama

Aşağıdaki yöntemleri kullanın:

- Kablosuz web'den indirme.
- İsteğe bağlı Samsung PC Studio'yu kullanarak bir bilgisayardan indirme. Bkz. Samsung PC Studio Kullanım Kılavuzu.
- Bluetooth ile alma.
- Bir bellek kartına kopyalama. Bir sonraki bölüme bakın.
- Müzik dosyalarını Windows Media Player ile senkronize etme. Bir sonraki bölüme bakın.



Çok sayıda dosya içeren bir bellek kartı takıldığında, veritabanı güncelleştirilirken telefonunuz birkaç dakika süreyle yavaş çalışabilir. Bu durum bazı telefon fonksiyonlarını etkileyebilir. Bu sorun geçici olup telefon arızası değildir.

Müzik dosyalarını bellek kartına kopyalama

1. Telefona bir bellek kartı takın.
2. Bekleme modunda [Orta] tuşuna basın ve **Ayarlar** → **Tel. Ayarları** → **USB ayarları** → **Yığın bellek**'i seçin.
3. İsteğe bağlı bir PC veri kablosuyla telefonunuzu ve bilgisayarını bağlayın.
4. Bilgisayarınızda açılan bir pencere görüntülediğinde **Dosyaları görüntülemek için klasörü aç**'i seçin.

5. Dosyaları bilgisayardan bellek kartına kopyalayın.
6. İşlem tamamlandığında telefonla bilgisayarın bağlantısını kesin.

Windows Media Player ile Senkronizasyon

Telefonunuzu Windows Media Player 11 ile senkronize ederek müzik dosyalarını telefonunuza kopyalayabilirsiniz.

1. Bekleme modunda [Orta] tuşuna basın ve **Ayarlar** → **Tel. Ayarları** → **USB ayarları** → **Medya oynatıcı**'yi seçin.
2. İsteğe bağlı bir PC veri kablosuyla telefonunuzu ve bilgisayarını bağlayın.

3. Bilgisayarınızda açılır bir pencere görüntülediğinde **Dijital medya dosyalarını bu aygıtla eşitle**'i seçin.
4. Telefonunuzun adını girin ve **Son**'u tıklatın.
5. İsteddiğiniz müzik dosyalarını seçin ve senkronizasyon listesine sürükleyin.
6. **Eşitlemeyi Başlat**'ı tıklatın.
7. Senkronizasyon tamamlandığında telefonla bilgisayarın bağlantısını kesin.

Müzik dosyalarını çalma

1. Bekleme modunda [Orta] tuşuna basın ve **Müzik Çalar**'ı seçin.
2. Yürütmek istediğiniz dosyayı seçin.
3. Kayıttan yürütme sırasında aşağıdaki tuşları kullanabilirsiniz:
 - Orta: kayıttan yürütmeyi duraklatmanızı veya sürdürmenizi sağlar.
 - Sol: önceki dosyaya dönmenizi sağlar. Dosyada geri gitmek için uzun basın.
 - Sağ: bir sonraki dosyaya geçmenizi sağlar. Dosyada ileri gitmek için uzun basın.

- Yukarı: parça listesini açmanızı sağlar.
 - Ses: sesi ayarlamayı sağlar.
4. Kayıttan yürütmeyi durdurmak için [Aşağı] düğmesine basın.

Kendi yürütme listenizi oluşturma

1. Müzik Çalar ekranında <Seçenekler>'e basın ve **Yürütme listesini aç** → **Tümü** → **Çalma listeleri**'ni seçin.
2. <Seçenekler>'e basın ve **Yürütme listesini oluştur**'u seçin.
3. Parça listesinin başlığını girin ve <Kaydet>'e basın.
4. Eklediğiniz parça listesini seçin.

5. <Seçenekler>'e basın ve **Ekle** → bir kaynak seçin.
6. Bir parça listesi seçin veya istediğiniz dosyaları seçin ve <OK> tuşuna basın.
7. Müziğin çalınması için [Orta] tuşuna basın.

FM radyoyu dinleme

Radyo dinleme

1. Ürünle birlikte verilen kulaklığın bağlantısını telefonun çoklu fonksiyon jakına takın.
2. Bekleme modunda [Orta] tuşuna basın ve **Uygulamalar** → **FM radyo**'yu seçin.

3. Radyoyu açmak için [Orta] tuşuna basın.
4. FM radyoyu ilk kez açtığınızda, otomatik ayarlamayı başlatmak için <Evet>'e basın.
Kullanabileceğiniz radyo istasyonları otomatik olarak kaydedilir.
5. Kayıtlı bir radyo istasyonu seçmek için [Yukarı] veya [Aşağı] tuşuna basın.
Ayrıca, dinleyebileceğiniz radyo istasyonlarını bulmak için [Sol] veya [Sağ] tuşuna basabilirsiniz.
6. Radyoyu kapatmak için [Orta] tuşuna basın.

Radyo istasyonlarını kaydetme

Otomatik olarak ayarlayarak:

1. Radyo ekranında <Seçenekler>'e basın ve **Otomatik ayarlama**'ı seçin.
2. Onaylamak için <Evet>'e basın.
Kullanabileceğiniz radyo istasyonları otomatik olarak kaydedilir.

Elle ayarlayarak:

1. Radyo ekranında istediğiniz radyo istasyonunu seçmek için [Sol] veya [Sağ] tuşuna basın.
2. <Seçenekler>'e basın ve **Favorilere ekle**'yi seçin.

Web'de gezinme

Web tarayıcısını başlatma

Bekleme modunda <  > tuşuna basın. Servis sağlayıcınızın ana sayfası açılır.

Web'de gezinme

- Tarayıcı öğeleri arasında geçiş yapmak için [Yukarı] veya [Aşağı] tuşuna basın.
- Bir öğeyi seçmek için [Orta] tuşuna basın.
- Önceki sayfaya geri dönmek için <Geri> tuşuna basın.
- Tarayıcı seçeneklerine erişmek için <Seçenekler>'e basın.

Rehberi kullanma

Kişi ekleme

1. Bekleme modunda bir telefon numarası girin ve <Sçnklr>'e basın.
2. **Telefon rehberine ekle** → bir bellek konumu → **Yeni**'yi seçin.
3. **Telefon** için bir numara türü seçin.
4. Kişi ile ilgili bilgileri girin.
5. <Sçnklr>'e basın ve kişiyi kaydetmek için **Kaydet**'i seçin.

Kişi bulma

1. Bekleme modunda [Orta] tuşuna basın ve **Kişiler**'i seçin.
2. Bulmak istediğiniz ismin ilk birkaç harfini girin.

3. Kişi seçin.
4. Bir numaraya gidin, aramak için [↩] tuşuna veya kişi ile ilgili bilgileri değiştirmek için ise <Sçnklr>'e basın ve **Düzenle** tuşuna basın.

Mesaj gönderme

Kısa mesaj gönderme

1. Bekleme modunda <✉> tuşuna basın ve **Mesaj oluştur** → **Mesaj** ögesini seçin.
2. Mesaj metnini girin.
3. Alıcı alanına gitmek için [Yukarı] tuşuna basın.

4. Hedef numaraları girin.
5. Mesajı göndermek için <Sçnklr>'e basın ve **Gönder**'i seçin.

Multimedya mesajı gönderme

1. Bekleme modunda <✉> tuşuna basın ve **Mesaj oluştur** → **Mesaj** ögesini seçin.
2. Mesaj metnini girin.
3. <Sçnklr>'e basın ve **Öğe ekle**, **Öğe oluştur** veya **Ek ekle**'yi seçin.
4. Bir medya dosyası, kişi, takvim ögesi veya yer imi ögesi ekleyin.
5. <Sçnklr>'e basın ve **Konu ekle**'yi seçin.
6. Mesajın konusunu girin.

7. Alıcı alanına gitmek için [Yukarı] tuşuna basın.
8. Hedef numaraları veya e-posta adreslerini girin.
9. Mesajı göndermek için <Sçnkır>'e basın ve **Gönder**'i seçin.

E-posta gönderme

1. Bekleme modunda <✉> tuşuna basın ve **Mesaj oluştur** → **Email**'yi seçin.
2. E-posta metnini girin.
3. <Sçnkır>'e basın ve **Ek ekle** veya **Öge oluştur**'u seçin.
4. Bir medya dosyası, kişi, takvim ögesi veya yer imi ögesi ekleyin.

5. Konu alanına gitmek için [Yukarı] tuşuna basın.
6. E-postanın konusunu girin.
7. Alıcı alanına gitmek için [Yukarı] tuşuna basın.
8. E-posta adreslerini girin.
9. E-postayı göndermek için <Sçnkır>'e basın ve **Gönder**'i seçin.

Mesajları görüntüleme

Metin mesajını görüntüleme

1. Bekleme modunda <✉> tuşuna basın ve **Gelen Kutusu**'nu seçin.
2. Bir metin mesajı seçin.

Multimedya mesajı görüntüleme

1. Bekleme modunda <✉> tuşuna basın ve **Gelen Kutusu**'nu seçin.
2. Bir multimedya mesajı seçin.

Bir e-postayı görüntüleme

1. Bekleme modunda <✉> tuşuna basın ve **Email gelen kutusu**'nu seçin.
2. <**Sçnklr**>'e basın ve **Yükle**'yi seçin.
3. Bir e-posta veya başlık seçin.
4. Bir başlık seçtiyseniz <**Sçnklr**>'e basın ve e-postanın metnini görüntülemek için **Al**'i seçin.

Bluetooth'u kullanma

Telefonunuz, diğer Bluetooth aygıtlarına kablosuz olarak bağlanıp veri alışverişi yapabilmeyi, ahizesiz konuşabilmeyi veya telefonu uzaktan kullanabilmeyi sağlayan Bluetooth teknolojisine sahiptir.

Bluetooth'u açma

1. Bekleme modunda [Orta] tuşuna basın ve **Bluetooth** → **Etkinleştirme** → **Açık**'i seçin.
2. Diğer aygıtların telefonunuzu bulabilmesi için **Telefonumun görünürlüğü** → **Açık**'i seçin.

Bluetooth aygıtı arama ve eşleştirme

1. Bekleme modunda [Orta] tuşuna basın ve **Bluetooth** → **Aygıtlarım** → **Yeni aygıt ara**'yı seçin.
2. Bir aygıt seçin.

3. Bir Bluetooth PIN'i veya varsa diğer aygıtın Bluetooth PIN'ini girin ve <OK> tuşuna basın. Diğer aygıtın sahibi aynı kodu girdiğinde eşleşme işlemi tamamlanır.

Veri gönderme

1. **Kişiler, Dosyalarım, Takvim, Not** veya **Görev** gibi bir uygulamaya erişin.
2. Bir öge seçin.
3. <Seçenekler>'e basın ve **Kişi ayrıntılarını şununla gönder:**, **Şununla gönder:** veya **Gönder** → **Bluetooth** veya **Bluetooth ile**'yi seçin.

4. Bir aygıtı arayın ve seçin.
5. Gerekirse bir Bluetooth PIN kodu girin ve <OK> tuşuna basın.

Veri alma

1. Gerekirse Bluetooth PIN kodunu girin ve <OK> tuşuna basın.
2. Almak istediğinizi onaylamak için <Evet>'e basın.

Uygulamalar arasında geçiş yapma

Kullandığınız menü ekranını kapatmadan bir menüden başka uygulamalara geçiş yapabilirsiniz.

Bir uygulamaya geçiş yapma

1. Bir menüyü kullanırken [☰] tuşuna basın.
2. Bir uygulama seçin.

Kullanabileceğiniz uygulamalar

- **Arama:** arama ekranını açmanızı sağlar.
- **Mesajlar:** **Mesajlar** menüsüne erişmenizi sağlar.
- **İnternet:** web tarayıcıyı başlatmanızı sağlar.
- **Müzik Çalar:** müzik çalar ekranını açın.

Çalışan tüm uygulamaları kapatma

1. [☰] tuşuna basın.
2. **Tümünü bitir?** ögesine gidin.
3. **<Evet>** tuşuna basın.

Menü fonksiyonları

Tüm menü seçeneklerinin listesi

Bu bölümde telefonunuzun menü fonksiyonları hakkında özet bilgi sunulmaktadır.

Arama kaydı

Giden, gelen veya cevapsız son aramaları kontrol etmenizi sağlar.

Kişiler

Rehberde kayıtlı kişi bilgilerini aramanızı sağlar.

Müzik Çalar

Kriterlere göre sıralanmış tüm müzik dosyalarına erişmenizi ve bunları dinlemenizi sağlar. Kendi parça listelerinizi de yapabilirsiniz.

Internet

Menü	Açıklama
Anasayfaya git	Telefonunuzun şebekeye bağlanmasını ve kablosuz web servis sağlayıcının ana sayfasının yüklenmesini sağlar.
URL gir	Bir URL adresi girerek ilgili web sayfasına erişmenizi sağlar.
Yer imleri	Web sayfalarına hızlı erişmek için URL adreslerini kaydetmenizi sağlar.
Kaydedilen sayfalar	Çevrimiçi iken kaydettiğiniz sayfaların listesine erişmenizi sağlar.

Menü	Açıklama
Geçmiş	Son zamanlarda eriştiğiniz web sayfalarının listesini görüntülemenizi sağlar.
Gelişmiş	Önbelleği temizlemenizi sağlar. Tanımlama bilgilerini silmenizi veya saklanıp saklanmayacaklarını ayarlamamanızı sağlar. Web tarayıcısının ayarlarını değiştirmenizi ve bununla ilgili sürüm ve telif hakkı bilgilerine erişmenizi sağlar.
Tarayıcı ayarları	Kablosuz web'e erişirken kullanılacak bir bağlantı profili seçmenizi sağlar.

Mesajlar

Menü	Açıklama
Mesaj oluştur	Metin, multimedya veya e-posta mesajları oluşturmanızı ve göndermenizi sağlar.
Gelen Kutusu	Aldığınız mesajlara erişmenizi sağlar.
Email gelen kutusu	Aldığınız e-postalara erişmenizi sağlar.
Taslaklar	Daha sonra göndermek üzere kaydettiğiniz mesajlara erişmenizi sağlar.
Giden mesaj	Telefonun göndermeye çalıştığı veya göndermede başarısız olduğu mesajlara erişmenizi sağlar.

Menü	Açıklama
Gönderilenler	Gönderdiğiniz mesajlara erişmenizi sağlar.
Klasörlerim	Yeni klasör oluşturmanızı ve mesajlarınızı düzenlemenizi sağlar.
Şablonlar	Sıkça kullanılan mesajların veya bölümlerin şablonlarını oluşturmanızı ve kullanmanızı sağlar.
Tümünü sil	Tüm mesaj klasörlerindeki mesajları bir defada silmenizi sağlar.
Ayarlar	Mesajlaşma servislerini kullanmak için çeşitli seçenekleri ayarlamanızı sağlar.

Menü	Açıklama
Bellek durumu	Geçerli olarak kullanılmakta olan bilgileri kontrol etmenizi sağlar.

Dosyalarım

Menü	Açıklama
Görüntüler, Videolar, Sesler, Diğer dosyalar	Telefonun belleğinde kayıtlı medya dosyalarına ve diğer dosyalara erişmenizi sağlar.
Oyunlar ve daha fazlası	Java oyunlarına ve indirilen Java uygulamalarına erişmenizi sağlar.
Bellek durumu	Geçerli olarak kullanılmakta olan bilgileri kontrol etmenizi sağlar.

Takvim

Programınızı takip etmenizi sağlar.

Kamera

Fotoğraf çekmek ve video kaydetmek için telefonunuzda bulunan kamera birimini kullanmanızı sağlar.

Bluetooth

Telefonu kablosuz olarak diğer Bluetooth aygıtlarına bağlamanızı sağlar.

Uygulamalar

Menü	Açıklama
FM radyo	Telefonunuzdaki FM radyoda müzik veya haber dinlemenizi sağlar.
Not	Önemli şeylerle ilgili not almanızı ve bunları yönetmenizi sağlar.
Görev	Tamamlamanız gereken işlerin listesini yapmanızı sağlar.
Ses kaydedici	Sesli notları ve başka sesleri kaydedebilirsiniz.
Dünya saati	Kendi saat diliminizi ayarlamanızı ve dünyanın başka bir yerinde saatin kaç olduğunu bulmanızı sağlar.

Menü	Açıklama
Hesap makinesi	Aritmetik işlem yapmanızı sağlar.
Dönüştürücü	Uzunluk ve sıcaklık gibi dönüştürme işlemlerini yapmanızı sağlar.
Zamanlayıcı	Telefonun geri sayacağı bir süre ayarlamanızı sağlar.
Kronometre	Geçen zamanı ölçmenizi sağlar.
SIM AT	Servis sağlayıcınız tarafından sunulan ek servisleri kullanmanızı sağlar. USIM veya SIM kartınıza bağlı olarak bu menü olabilir, ancak farklı bir ada sahip olabilir.

Alarmlar

Sabah uyanmak için bir uyandırma alarmı veya belirli bir zamandaki etkinlikle ilgili sizi uyaracak bir alarm ayarlamanızı sağlar.

Ayarlar

Menü	Açıklama
Telefon profilleri	Farklı etkinlikler veya durumlar için telefonun ses ayarlarını değiştirin.
Saat ve tarih	Telefonunuzda görüntülenen saati ve tarihi değiştirmenizi sağlar.
Ekran & aydınlatma ayarları → Ekran ayarları → Duvar Kağıdı	Bekleme modunda görüntülenen arka plan resmini değiştirmenizi sağlar.

Menü	Açıklama
Ekran & aydınlatma ayarları → Ekran ayarları → Açılış mesajı	Telefon açıldığında görüntülenecek açılış mesajını girmenizi sağlar.
Ekran & aydınlatma ayarları → Ekran ayarları → Ana menü stili	Ana menü ekranı için bir görünüm stili seçmenizi sağlar.
Ekran & aydınlatma ayarları → Ekran ayarları → Açılır liste menüsü	Menü seçeneklerini gösteren açılan listeyi görüntülemenizi sağlar.
Ekran & aydınlatma ayarları → Ekran ayarları → Arama ekranı	Arama sırasında ekranın ayarlarını istediğiniz şekilde değiştirmenizi sağlar.

Menü	Açıklama
Ekran & aydınlatma ayarları → Ekran ayarları → Saat gösterimi	Bekleme ekranında görüntülenmesini istediğiniz bir saat türü seçmenizi sağlar.
Ekran & aydınlatma ayarları → Aydınlatma ayarları → Ekran parlaklığı	Farklı aydınlatma koşulları için ekranın parlaklığını ayarlamanızı sağlar.
Ekran & aydınlatma ayarları → Aydınlatma ayarları → Aydınlatma süresi	Telefonun kullanılmadığı zamanlarda aydınlatmanın veya ekranın ne kadar süre açık kalacağını seçmenizi sağlar.
Ekran & aydınlatma ayarları → Aydınlatma ayarları → Tuş ışığı	Telefonun tuş takımı ışığını nasıl kontrol edeceğini ayarlamanızı sağlar.

Menü	Açıklama
Tel. Ayarları → Dil	Ekran metni veya T9 giriş modunda kullanılacak dili seçmenizi sağlar.
Tel. Ayarları → Kısayollar	Belirli menülere doğrudan Bekleme modundan erişmek için kısayol olarak Gezinti tuşlarını kullanın.
Tel. Ayarları → Numaram	Telefon numaralarınızı kontrol edip her numaraya bir ad atayabilirsiniz.
Tel. Ayarları → Ses seviyesi tuşu fonksiyonu	[Ses] tuşuna uzun bastığınızda telefonun gelen aramalarda nasıl tepki göstereceğini ayarlamanızı sağlar.

Menü	Açıklama
Tel. Ayarları → Kaydırma ayarları	Gelen bir aramayı yanıtlamak için telefonu açtığınızda veya bir fonksiyonu kullanırken telefonu kapattığınızda telefonun nasıl işlem göreceğini ayarlamanızı sağlar.
Tel. Ayarları → USB ayarları	Telefonunuzu USB arabirimi üzerinden başka bir aygıtı bağladığınızda kullanılacak bir USB modu seçmenizi sağlar.
Arama ayarları	Arama fonksiyonları için seçenekleri ayarlamanızı sağlar.
Güvenlik → Telefon kilidi	Telefon şifrenizi, telefonunuzu izinsiz kullanıma karşı koruyacak şekilde etkinleştirmenizi sağlar.

Menü	Açıklama
Güvenlik → SIM kilidi	SIM kilidi parolası atayarak telefonunuzu sadece geçerli USIM veya SIM kart ile çalışacak şekilde ayarlamanızı sağlar.
Güvenlik → PIN kilidi	PIN'inizi USIM veya SIM kartınızı izinsiz kullanıma karşı koruyacak şekilde etkinleştirmenizi sağlar.
Güvenlik → Gizlilik kilidi	Mesajlara, dosyalara, arama kayıtlarına, kişilere, not veya görevlere erişimi kilitlemenizi sağlar.
Güvenlik → Sabit arama modu	USIM veya SIM kartınız tarafından destekleniyorsa, telefonu sınırlı telefon numaralarını arayacak şekilde ayarlamanızı sağlar.

Menü	Açıklama
Güvenlik → Telefon şifresi değiştir	Telefonun şifresini değiştirmenizi sağlar.
Güvenlik → PIN kodunu değiştir	PIN kodunu değiştirmenizi sağlar.
Güvenlik → PIN2 kodunu değiştir	PIN2 kodunu değiştirmenizi sağlar.
Güvenlik → Mobil izleyici	Telefonunuzu, birisi telefonunuzu başka bir USIM veya SIM kartla kullanmayı denediğinde ailenize veya arkadaşlarınıza hazır izleme mesajı gönderecek şekilde ayarlamanızı sağlar. Servis sağlayıcınız tarafından desteklenen belirli özelliklere bağlı olarak bu özellik kullanılamayabilir.

Menü	Açıklama
Uygulama ayarları	Telefonunuzda mevcut uygulamaları kullanma ayarlarını kişiselleştirmenizi sağlar.
Şebeke ayarları → Şebeke seçimi	Kendi şebekeniz dışında dolaşım halindeyken kullanılacak şebekeyi seçin veya şebekenin otomatik olarak seçilmesine izin verin.
Şebeke ayarları → Şebeke modu	Yurtdışı seyahati sırasında ilgili bir banda geçmenizi sağlar.
Şebeke ayarları → Tercih edilen şebekeler	USIM veya SIM kartınız destekliyorsa, tercih ettiğiniz şebekeler listesine yeni bir şebeke eklemenizi sağlar.

Menü	Açıklama
Şebeke ayarları → Bağlantılar	Telefonunuzu şebekeye bağlamak için gerekli ayarları içeren profiller oluşturmanızı ve profilleri özelleştirmenizi sağlar.
Bellek ayarları	Geçerli olarak kullanılmakta olan bilgileri kontrol etmenizi sağlar. Belleği temizlemeniz de mümkündür.
Tümünü sıfırla	Değiştirdiğiniz telefon ayarlarını sıfırlamanızı sağlar.

Sağlık ve güvenlik bilgisi

SAR sertifikasyon bilgisi

Bu telefon, radyo dalgalarına maruz kalma ile ilgili Avrupa Birliği (AB) gerekliliklerine uygundur.

Cep telefonunuz radyo vericisi ve alıcısıdır. AB Konseyi tarafından tavsiye edilen, radyo frekans (RF) enerjisine maruz kalma limitlerini aşmayacak şekilde tasarlanmış ve üretilmiştir. Bu limitler, ayrıntılı yönetmeliklerin bir parçasıdır ve genel nüfus için izin verilen RF enerjisi seviyelerini belirler. Bu yönetmelikler, bağımsız bilimsel kuruluşlar tarafından, bilimsel çalışmaların periyodik ve detaylı değerlendirilmesi sonucunda geliştirilmiştir. Bu limitler, yaş ve sağlık durumundan bağımsız olarak tüm insanların güvenliğini garantiye almak üzere önemli bir güvenlik marjı içerir.

Cep telefonları için maruz kalma standartları, SAR (Özgül Emilme Oranı) olarak bilinen bir ölçüm birimi kullanır. AB Konseyi tarafından tavsiye edilen SAR limiti 2.0 W/kg'dır.¹

Bu model telefon için en yüksek SAR değeri 0.629 W/Kg.

SAR testleri, telefonun, tüm test edilen frekans bantlarında izin verilen en yüksek güç seviyesini yaydığı standart çalışma koşullarında yürütülmüştür. SAR, izin verilen en yüksek güç seviyesinde belirlenmekle birlikte, telefonun çalışma sırasındaki gerçek SAR seviyesi, maksimum değerin çok altında olabilir. Bunun nedeni, telefonun, sadece şebekeye ulaşmak için gerekli olan gücü kullanması için, farklı güç seviyelerinde çalışmak üzere tasarlanmış olmasıdır. Genelde, bir baz istasyonuna yaklaştıkça, telefonun güç çıkışı düşer.

Yeni bir telefon modelinin, satışa sunulmadan önce, Avrupa R&TTE Yönetmeliğe uygun olduğu gösterilmelidir. Bu yönetmelik, ana gerekliliklerinden biri olarak, kullanıcının ve diğer kişilerin sağlığının ve güvenliğinin korunmasını içerir.

-
1. Toplum tarafından kullanılan cep telefonları için SAR limiti, on gram vücut dokusu üzerinden ortalama 2.0 watt/kilogram (W/kg)'dır. Bu limit, toplum için ek koruma sağlamak ve ölçümlerdeki farklılıkları hesaba katmak için, önemli bir güvenlik marjı içerir. SAR değerleri, ulusal bildirim gerekliliklerine ve şebeke bandına bağlı olarak değişiklik gösterebilir.

Pilleri kullanma ile ilgili uyarılar

- Herhangi bir şekilde hasar görmüş bir şarj cihazını veya pili kesinlikle kullanmayın.
- Pili, sadece gerçek amacı için kullanın.
- Telefonu, şebekenin baz istasyonunun yakınında kullanırsanız, daha az güç kullanır; konuşma ve bekleme süreleri, şebekenin sinyal gücünden ve şebeke operatörünüz tarafından yapılan ayarlardan önemli derecede etkilenir.
- Pil şarj etme süresi, kalan şarj miktarına ve kullanılan şarj cihazına bağlıdır. Pil yüzlerce kez şarj edilip boşalabilir, ancak sonunda yıpranarak ömrünü tüketecektir. Çalışma süresi (konuşma süresi ve bekleme süresi) normalden çok kısaysa, yeni bir pil almanın zamanı gelmiştir.
- Kullanılmadığında, tam dolu bir pil zaman içinde kendini boşaltır.
- Sadece Samsung onaylı piller kullanın ve pilinizi yalnızca Samsung onaylı şarj aletleri ile şarj edin. Şarj aletiniz kullanılmadığında elektrik prizinden çekin. Pili bir haftadan fazla bir süre şarj aletine bağlı tutmayın, çünkü aşırı şarj etmek ömrünü kısaltabilir.

- Aşırı sıcaklıklar, pilinizin şarj olma kapasitesini etkiler: önce soğutulması veya ısıtılması gerekebilir.
- Pili, yaz veya kış şartlarında bir arabanın içi gibi, sıcak veya soğuk yerlerde bırakmayın, aksi takdirde pilin kapasitesi ve ömrü azalır. Pili daima oda sıcaklığında tutmaya özen gösterin. Pili sıcak veya soğuk olan bir telefon, pil tam dolu bile olsa, geçici olarak çalışmayabilir. Li-ion pilleri özellikle 0 °C (32 °F)'nin altındaki sıcaklıklardan etkilenir.
- Pile kısa devre yaptırmayın. Bir metal nesnenin (bozuk para, ataş veya kalem) pilin + ve – uçlarına (pil üzerindeki metal şeritler) kaza eseri temas etmesi sonucunda kısa devre meydana gelebilir; örneğin cebinizde veya bir torbada yedek bir pil taşırken böyle bir durum oluşabilir. Uçlarına kısa devre yapılması, pile veya kısa devreye neden olan nesneye zarar verebilir.
- Pilleri yerel yönetmeliklere uygun şekilde atın. Daima geri dönüşüm uygulayın. Pilleri ateşe atmayın.

Yol güvenliği

Cep telefonunuz, hemen hemen her yerde ve her zaman sesle iletişim kurma kapasitesine sahiptir. Ancak cep telefonlarının avantajları, her kullanıcının taşıması gereken sorumluluklar da getirir.

Araba kullanırken, sürüş birinci sorumluluğunuzdur. Telefonunuzu bir arabanın direksiyonunda kullanırken, o bölge veya ülkenin özel kurallarına uymaya dikkat etmelisiniz.

İşletim ortamı

Herhangi bir bölgede, geçerli olan özel yönetmeliklere uyun ve kullanmanın yasak olduğu yerlerde veya girişime veya tehlikeye yol açabileceği yerlerde telefonunuzu kapatın.

Telefonu veya bir aksesuarı başka bir cihaza bağlarken, ayrıntılı güvenlik talimatları için kullanıcı kılavuzunu okuyun. Uyumsuz ürünler kullanmayın.

Diğer mobil radyo frekansı yayan cihazlarda olduğu gibi, cihazın tatminkar çalışması ve personelin güvenliği için, cihazın normal çalışma konumunda (anten omzunuzdan yukarıya yönelirken telefonu kulağınıza tutarak) kullanılması tavsiye edilir.

Elektronik cihazlar

Modern elektronik cihazların çoğunluğu, radyo frekans sinyallerine karşı korumalıdır. Ancak, bazı elektronik cihazlar cep telefonunuzdan gelen RF sinyallerine karşı korumalı olmayabilir. Seçenekleri görüşmek için üreticiye başvurun.

Kalp pilleri

Kalp pili üreticileri, muhtemel girişimi önlemek üzere cep telefonu ile kalp pili arasında minimum 15 cm mesafe bırakılmasını tavsiye etmektedir. Bu tavsiyeler, Kablosuz Teknoloji Araştırmaları'nın araştırmaları ve tavsiyeleri ile uyumludur. Girişim olduğundan şüphelendiğinizde, telefonunuzu derhal kapatın.

İşitme cihazları

Bazı dijital cep telefonları, bazı işitme cihazlarını etkileyebilir. Böyle bir girişim durumunda, seçenekleri görüşmek üzere işitme cihazı üreticinize danışabilirsiniz.

Diğer tıbbi cihazlar

Başka herhangi bir kişisel tıbbi cihaz kullanıyorsanız, harici RF enerjisinden yeterince korunmalı olup olmadığını belirlemek için cihazınızın üreticisine danışın.

Doktorunuz bu bilgiyi edinmeniz size yardımcı olabilir.

Sağlık bakım ünitelerinde bu alanlarda telefonunuzu kapatmanızı isteyen uyarılar görürseniz telefonunuzu kapatın.

Araçlar

RF sinyalleri, motorlu araçlardaki düzgün kurulmamış veya yetersiz korumalı elektronik sistemleri etkileyebilir. Aracınızla ilgili olarak üreticisine veya temsilcisine danışın.

Ayrıca, aracınıza eklenmiş cihazlarla ilgili olarak üreticisine danışmanız tavsiye edilir.

Uyarı bulunan tesisler

Bu konuyla ilgili uyarı bulunan tesislerde telefonunuzu kapatın.

Patlama olasılığı bulunan ortamlar

Patlama olasılığı bulunan tüm bölgelerde telefonunuzu kapatın ve tüm işaretlere ve talimatlara uyun. Bu bölgelerde kıvılcıklar, yaralanma veya ölümlü sonuçlanabilecek patlama veya yangına neden olabilir.

Kullanıcıların benzin istasyonlarında telefonlarını kapatmaları tavsiye edilir. Kullanıcıların, yakıt depolarında (yakıt depolama ve dağıtım alanları), kimyasal tesislerde veya dinamitleme yapılan bölgelerdeki radyo cihazlarının kullanım kısıtlamalarına uymaları gereklidir.

Patlama olasılığı bulunan bölgelerde genellikle (ama her zaman değil) açık ve net işaretler bulunur. Bunlar arasında, gemilerin güverte altları, kimyasal aktarma veya depolama tesisleri, propan veya bütan gibi sıvılaştırılmış petrol gazı kullanan araçlar, havada kimyasallar veya zerre, toz veya metal tozu gibi parçacıklar bulunan bölgeler ve aracınızın motorunu kapatmanızın istendiği diğer bölgeler bulunmaktadır.

Acil durum aramaları

Bu telefon, diğer cep telefonları gibi, radyo sinyalleri, kablosuz ve yer şebekeleri ile kullanıcı tarafından programlanan fonksiyonları kullanarak çalışır ve her koşulda bağlantı garanti edilemez. Bu yüzden, önemli haberleşme gereksinimleriniz (örneğin, sağlıkla ilgili acil durumlar) için sadece cep telefonunuza güvenmeyin.

Arama yapmak veya almak için, telefonunuzun açık ve yeterli sinyal gücüne sahip bir servis alanında olması gerektiğini unutmayın. Bazı cep telefonu şebekelerinde veya belirli şebeke servisleri ve/veya telefon özellikleri kullanımda olduğu zaman acil durum araması yapmak mümkün olmayabilir. Yerel servis sağlayıcılarına danışın.

Bir acil durum araması yapmak için aşağıdakileri uygulayın:

1. Telefonunuz açık değilse, açın.
2. Bulduğunuz bölgenin acil durum numarasını tuşlayın. Acil durum numaraları bulunduğunuz yere göre değişir.
3. [📞] tuşuna basın.

Belirli özellikler kullanımdaysa (örneğin, Arama Engelleme), acil durum araması yapmadan önce bu özellikleri iptal etmeniz gerekebilir. Bu dokümana ve yerel servis sağlayıcınıza başvurun.

Diğer önemli güvenlik bilgisi

- Telefonun bakımını veya bir araca montajını sadece yetkili personel yapmalıdır. Hatalı montaj veya bakım tehlikeli olabilir ve cihazın garantisini geçersiz kılabilir.
- Aracınızdaki tüm cep telefonu parçalarının düzgün monte edildiğini ve çalıştığını düzenli olarak kontrol edin.
- Telefonunuzu, parçalarını veya aksesuarlarını, yanıcı sıvı ve gazlarla aynı bölmede saklamayın ve taşımayın.

- Hava yastığı bulunan araçlarda, hava yastığının büyük bir güçle açıldığını unutmayın. Hava yastığının üstüne veya hava yastığının açılma alanına, monte edilmiş veya taşınabilir kablosuz cihazlar dahil, herhangi bir nesne koymayın. Kablosuz cihaz düzgün monte edilmemişse ve hava yastığı açılırsa, ciddi yaralanmalar meydana gelebilir.
- Bir uçağa binerken telefonunuzu kapatın. Cep telefonlarının uçaklarda kullanılması tehlikeli ve yasaktır.
- Bu talimatlara uyulmaması, telefon hizmetlerinizin askıya alınmasına yol açabileceği gibi hakkınızda hukuki işlem yapılmasına da neden olabilir.

Dikkatli kullanım ve bakım

Telefonunuz üstün tasarım ve işçilik ürünüdür ve özenle kullanılmalıdır. Aşağıdaki tavsiyeler, garanti koşullarına uymanıza ve bu ürünü yıllarca kullanmanıza yardımcı olacaktır.

- Telefonunuzu, parçalarını ve aksesuarlarını küçük çocukların ve evcil hayvanların erişemeyeceği şekilde saklayın. Aksi halde yanlışlıkla zarar verebilir veya küçük parçaları yutabilirler.
- Telefonunuzu kuru tutun. Yağmur suyu, nem ve sıvılar, elektronik devreleri paslandıran mineraller içerir.

- Telefonu ıslak ellerle kullanmayın. Aksi takdirde, elektrik şoku meydana gelebilir veya telefonunuz hasar görebilir.
- Telefonu tozlu, kirli bölgelerde kullanmayın veya saklamayın, aksi takdirde hareketli parçaları zarar görebilir.
- Telefonu sıcak bölgelerde saklamayın. Yüksek sıcaklıklar, elektronik cihazların ömrünü kısaltabilir, pillere zarar verebilir ve plastik kısımların eğilmesine veya erimesine neden olabilir.
- Telefonu soğuk bölgelerde saklamayın. Telefon normal çalışma sıcaklığına ısınırken, telefon içinde nem oluşabilir, bu da telefonun elektronik devre kartlarına zarar verebilir.
- Telefonu düşürmeyin, çarpmayın ve sallamayın. Sert kullanım dahili devre kartlarının kırılmasına neden olabilir.
- Telefonu temizlemek için sert kimyasallar, temizleme çözeltileri veya güçlü deterjanlar kullanmayın. Yumuşak bir bezle silin.
- Telefonu boyamayın. Boya, cihazın hareketli parçalarını tıkayabilir ve düzgün çalışmasını önleyebilir.
- Telefonu, mikrodalga fırını, soba veya radyatör gibi cihazların içine veya üstüne koymayın. Telefon aşırı ısındığında patlayabilir.
- Telefon veya pil ısladığında, telefonun içindeki sudan zarar gördüğünü belirten etiket renk değiştirir. Bu durumda, telefonunuzun garanti süresi dolmamış olsa bile onarımlar üreticinin garantisi kapsamında karşılanmaz.
- Telefonunuzda flaş veya ışık varsa, insanların veya hayvanların gözlerine çok yakın olacak şekilde kullanmayın. Aksi halde gözleri zarar görebilir.
- Sadece verilen anteni veya onaylanmış bir yedek anteni kullanın. Onaylanmamış ve üzerinde değişiklik yapılmış aksesuarlar telefona zarar verebilir ve radyo cihazları ile ilgili yönetmelikleri ihlal edebilir.
- Telefon, pil, şarj makinesi veya bir aksesuar düzgün çalışmadığında, en yakın yetkili servise götürün. Servisteki personel size yardımcı olacaktır ve gerekirse, bakım ayarlayacaktır.

Uyumluluk Bildirisi (R&TTE)

Biz, Samsung Electronics

olarak sorumluluğu bize ait olmak üzere

GSM Cep Telefonu : SGH-L770

bu bildirisinin ilgili olduğu yukarıdaki ürün, aşağıdaki standartlara ve/veya diğer normatif belgelere uygundur.

Güvenlik	EN 60950-1 : 2001+A11:2004
EMC	EN 301 489-01 V1.5.1 (11-2004)
	EN 301 489-07 V1.2.1 (08-2002)
	EN 301 489-17 V1.2.1 (08-2002)
	EN 301 489-24 V1.2.1 (11-2002)
SAR	EN 50360 : 2001
	EN 62209-1 : 2006
RADIO	EN 301 511 V9.0.2 (03-2003)
	EN 300 328 V1.6.1 (11-2004)
	EN 301 908-1 V2.2.1 (10-2003)
	EN 301 908-2 V2.2.1 (10-2003)

Tüm radyo test uygulamaları gerçekleştirilmiştir ve sonuç olarak yukarıdaki ürünün, 1999/5/EC Yönetmeliğinin tüm gerekliliklerine uygun olduğu garanti edilir.

1999/5/EC Yönetmeliğinin, 10. Maddesinde atfıta bulunulan ve Ek[IV]'te açıklanan uyumluluk değerlendirme prosedürü, aşağıdaki Onaylanmış Kuruluşların katılımıyla yürütülmüştür:

BABT, Balfour House, Churchfield Road,
Walton-on-Thames, Surrey, KT12 2TD UK*
Tanımlama işareti: 0168

CE0168

Teknik belgeler aşağıdaki adreste tutulmaktadır:

Samsung Electronics QA Lab.

ve talep üzerine sunulacaktır.
(AB'deki temsilci)

Samsung Electronics Euro QA Lab.
Blackbushe Business Park, Saxony Way,
Yateley, Hampshire, GU46 6GG, UK*

2008.03.14

Yong-Sang Park / S. Yönetici

(yayın yeni ve tarihi)

(yetkili kişinin adı ve imzası)

* Bu, Samsung Servis Merkezinin adresi değildir. Samsung Servis Merkezinin adresi veya telefonu için, garanti kartına bakın veya telefonu aldığımız satıcıya başvurun.